



XTline
PROFESSIONAL TOOLS

NÁVOD K POUŽITÍ

XT105340

PÁSOVÁ BRUSKA
NA TRUBKY



Model	HJ2501
Napětí	230V/50Hz
Příkon	1300 W
Otáčky	1100-3200 ot/min
Regulace otáček	ANO
Rozměr nástroje	40x760 mm
Hladina akustického tlaku (LpA)	94,5 dB
Hladina akustického výkonu (LwA)	105 dB
Izolace	třída ochrany II
Krytí	IP20
Hmotnost	4,2 kg



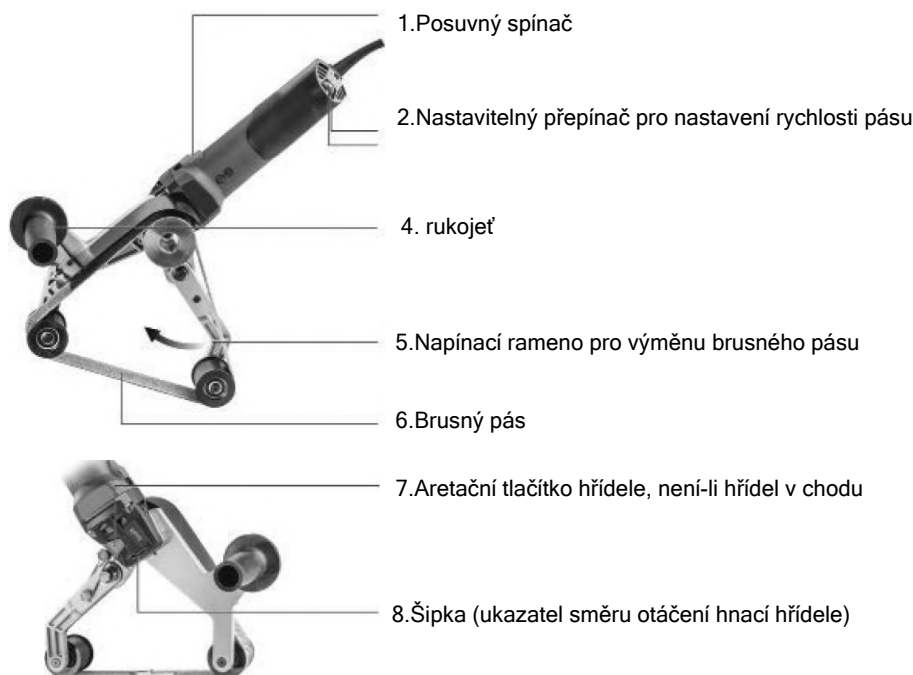

ELEKTRICKÁ BEZPEČNOST

- a) Vidlice pohyblivého přívodu elektrického nářadí musí odpovídat síťové zásuvce. Nikdy jakýmkoliv způsobem neupravujte vidlici. S nářadím, které má ochranné spojení se zemí, nikdy nepoužívejte žádné zásuvkové adaptéry. Vidlice, které nejsou znehodnoceny úpravami, a odpovídající zásuvky omezí nebezpečí úrazu elektrickým proudem.
- b) Vyvarujte se dotyku těla s uzemněnými předměty, jako např. potrubí, tělesa ústředního topení, sporáky a chladničky. Nebezpečí úrazu elektrickým proudem je větší, je-li vaše tělo spojené se zemí.
- c) Nevystavujte elektrické nářadí dešti, vlhku nebo mokru. Vnikne-li do elektrického nářadí voda, zvyšuje se nebezpečí úrazu elektrickým proudem.
- d) Nepoužívejte pohyblivý přívod k jiným účelům. Nikdy nenoste a netahejte elektrické nářadí za přívod ani nevytrhávejte vidlici ze zásuvky tahem za přívod. Chraňte přívod před horkem, mastnotou, ostrými hranami a pohybujícími se částmi. Poškozené nebo zamotané přívody zvyšují nebezpečí úrazu elektrickým proudem.
- e) Je-li elektrické nářadí používáno venku, používejte prodlužovací přívod vhodný pro venkovní použití. Používání prodlužovacího přívodu pro venkovní použití omezuje nebezpečí úrazu elektrickým proudem.



BEZPEČNOST OSOB

- a) Při používání elektrického nářadí buďte pozorní, věnujte pozornost tomu, co právě děláte, soustřeďte se a stříznivě uvažujte. Nepracujte s elektrickým nářadím, jste-li unaveni nebo jste-li pod vlivem drog, alkoholu nebo léků. Chvilková nepozornost při používání elektrického nářadí může vést k vážnému poranění osob.
- b) Používejte ochranné pomůcky. Vždy používejte ochranu očí. Ochranné pomůcky jako např. respirátor, bezpečnostní obuv s protiskluzovou úpravou, tvrdá pokrývka hlavy nebo ochrana sluchu, používané v souladu s podmínkami práce, snižují nebezpečí poranění osob.
- c) Vyvarujte se neúmyslného spuštění. Ujistěte se, zda je spínač při zapojování vidlice do zásuvky vypnutý. Přenášení nářadí s prstem na spínači nebo zapojování vidlice nářadí se zapnutým spínačem může být příčinou nehod.
- d) Před zapnutím nářadí odstraňte všechny seřizovací nástroje nebo klíče. Seřizovací nástroj nebo klíč, který ponecháte připevněn k otáčející se části elektrického nářadí, může být příčinou poranění osob.
- e) Pracujte jen tam, kam bezpečně dosáhnete. Vždy udržujte stabilní postoj a rovnováhu. Budete tak lépe ovládat elektrické nářadí v nepředvídaných situacích.

- f) Oblékejte se vhodným způsobem. Nepoužívejte volné oděvy ani šperky. Dbejte, aby vaše vlasy, oděv a rukavice byly dostatečně daleko od pohybujících se částí. Volné oděvy, šperky a dlouhé vlasy mohou být zachyceny pohybujícími se částmi.
- g) Jsou-li k dispozici prostředky pro připojení zařízení k odsávání a sběru prachu, zajistěte, aby taková zařízení byla připojena a správně používána. Použití těchto zařízení může omezit nebezpečí způsobená vznikajícím prachem



POUŽÍVÁNÍ A PÉČE O ELEKTRICKÉ NÁŘADÍ

- a) Nepřetěžujte elektrické nářadí. Používejte správné nářadí, které je určeno pro prováděnou práci. Správné elektrické nářadí bude lépe a bezpečněji vykonávat práci, pro kterou bylo konstruováno.
- b) Nepoužívejte elektrické nářadí, které nelze zapnout a vypnout spínačem. Jakékoliv elektrické nářadí, které nelze ovládat spínačem, je nebezpečné a musí být opraveno.
- c) Odpojte nářadí vytažením vidlice ze síťové zásuvky před jakýmkoliv seřizováním, výměnou příslušenství nebo před uložením nepoužívaného elektrického nářadí. Tato preventivní bezpečnostní opatření omezují nebezpečí nahodilého spuštění elektrického nářadí.
- d) Nepoužívané elektrické nářadí ukládejte mimo dosahu dětí a nedovolte osobám, které nebyly seznámeny s elektrickým nářadím nebo s těmito pokyny, aby nářadí používaly. Elektrické nářadí je v rukou nezkušených uživatelů nebezpečné.
- e) Udržujte elektrické nářadí. Čistěte otvory pro sání vzduchu od prachu a nečistot. Je-li nářadí poškozeno, před dalším používáním zajistěte jeho opravu. Mnoho nehod je způsobeno nedostatečně udržovaným elektrickým nářadím.
- f) Řezací nástroje udržujte ostré a čisté. Správně udržované a naostřené řezací nástroje s menší pravděpodobností zachytí za materiál nebo se zablokují a práce s nimi se snáze kontroluje.
- g) Elektrické nářadí, příslušenství, pracovní nástroje atd. používejte v souladu s těmito pokyny a takovým způsobem, jaký byl předepsán pro konkrétní elektrické nářadí, a to s ohledem na dané podmínky práce a druh prováděné práce. Používání elektrického nářadí k provádění jiných činností, než pro jaké bylo určeno, může vést k nebezpečným situacím.



SERVIS A ODPOVĚDNOST ZA VADY

Dne 1.1.2014 vstoupil v platnost zákon č. 89/2012 Sb. Firma Xt line s.r.o. v souladu s tímto zákonem poskytuje na Vámi zakoupený výrobek odpovědnost za vady po dobu 24 měsíců (u právnických osob 12 měsíců). Reklamace budou posouzeny naším reklamačním oddělením (viz níže) a uznané bezplatně opraví servis firmy XT line s.r.o.

- Místem pro uplatnění reklamace je prodejce, u kterého bylo zboží zakoupeno. Reklamace, včetně odstranění vady, musí být vyřízena bez zbytečného odkladu, nejpozději do 30 dnů ode dne uplatnění reklamace, pokud se prodávající s kupujícím nedohodnou na delší lhůtě. Kupující může uplatnit reklamaci osobně nebo zasláním zboží k reklamaci přepravní službou na vlastní náklady, v bezpečném balení.
- Zásilka musí obsahovat reklamovaný výrobek, prodejní dokumenty, podrobný popis závady a kontaktní údaje (zpáteční adresa, telefon). Vady, které lze odstranit, budou opraveny v zákonné lhůtě 30 dnů (dobu lze po vzájemné dohodě prodloužit). Po projevení skryté vady materiálu do 6 měsíců od data prodeje, která nelze odstranit, bude výrobek vyměněn za nový (vady, které existovaly při převzetí zboží, nikoli vzniklé nesprávným používáním nebo opotřebením). Na neodstranitelné vady a vady, které si je kupující schopen opravit sám lze po vzájemné dohodě uplatnit přiměřenou slevu z kupní ceny. Nárok na reklamaci zaniká, jestliže:
- výrobek nebyl používán a udržován podle návodu k obsluze
 - výrobek byl používán v jiných podmínkách nebo k jiným účelům, než ke kterým je určen nebo používáním nevhodných nebo nekvalitních maziv apod.
 - škody vzniklé působením vnějších mechanických, teplotních či chemických vlivů
 - vady byly způsobeny nevhodným skladováním či manipulací s výrobkem
 - výrobek byl použit nad rámec přípustného zatížení.

ZÁRUKA SE NEVZTAHUJE NA PŘÍSLUŠENSTVÍ



PŘÍPRAVA PRÁCE A POUŽITÍ:

Před spuštěním

Varování!

Před připojením zařízení k elektrické síti se ujistěte, že jmenovité napětí a frekvence sítě, uvedené na štítku zařízení, se shodují s hodnotami použité elektrické sítě.

On/Off spínač, nepřetržitý chod

- Vždy ved'te zařízení oběma rukama.
- Je nutné zabránit vniknutí dalšího prachu a pilin do bezprostřední pracovního prostoru zařízení. Při zapínání a vypínání zařízení jej udržujte mimo prašné povrchy.
- Po vypnutí zařízení jej neodkládejte, dokud se jeho motor úplně nezastaví.
- Při nepřetržitém chodu dochází k vynaložení většího úsilí, které je pro správné držení zařízení. Proto vždy uchopte a držte zařízení za příslušné rukojeti, udržujte bezpečný a stabilní postoj a soustřeďte se.

Spuštění/Nepřetržitý chod:

Posuňte posuvným spínačem (1) vpřed. Pro nepřetržitý chod jej stiskněte, dokud nedojde k přepnutí na nepřetržitý chod.

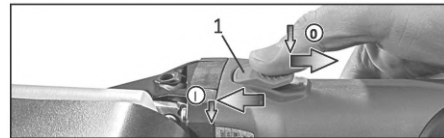

Vypnutí:

Stiskněte zadní část posuvného spínače (1) a uvolněte jej.

Nastavení rychlosti brusného pásu

Rychlost brusného pásu může být zvolena prostřednictvím nastavitelného přepínače (2) a je plně variabilní

Polohy 1 – 6 přibližně odpovídají následujícím rychlostem pásu:

Nastavení	Rychlost
1.	2,9 m/s
2.	3,9 m/s
3.	5 m/s
4.	6 m/s
5.	7,2 m/s
6.	8,3 m/s

Výměna brusného pásu:

- Uvolněte napínací rameno (5) a odstraňte brusný pás (6).
- Vložte nový brusný pás na příslušné válce tak, aby se ukazatel směru otáčení (šipka na vnitřní straně brusného pásu) shodoval se šipkou (8) na převodovce.
- Upevněte napínací rameno (5).
- Ujistěte se, že brusný pás plně sedí na příslušných válkách.

Broušení

Umístěte zařízení na materiál tak, aby byl brusný pás rovnoběžný s povrchem obrobku.

Při práci se zařízením dbejte na to, aby bylo zařízení v pravém úhlu vůči obráběné trubce, a to z toho důvodu, aby brusný pás nesjížděl pryč z příslušných válců.

Při použití přídavné rukojeti může být brusný pás přitlačen proti obráběné trubce a ve stejném okamžiku i okolí této trubky. Kontaktní úhel a brusný výkon mohou být změněny vlivem změny tlaku na obrobek.

Udržujte zařízení neustále v pohybu po obrobku, jinak hrozí tvorba vybrání.

Po dokončení pracovního úkonu zařízení vypněte a před jeho uskladněním jej nechte dostatečně vychladnout.

Čištění a údržba

Čištění motoru: důkladně a pravidelně profukujte stlačeným vzduchem zadní větrací otvory zařízení.

Zařízení držte pevně.

Opravy

Opravy zařízení mohou provádět pouze kvalifikovaní elektrikáři.

Pokud vlastníte elektrické nářadí, které je nutné opravit, prosím, kontaktujte obchodníka, u kterého jste produkt zakoupili.

	CZ	SK	PL	GB	KS
1	šroub	skrutka	śruba imbusowa	Hex.socket head screw M4X16	2
2	podložka	podložka	podkładka sprężynowa	Spring lock washerφ4	9
3	brusný kryt	brúsny kryt	osłona pasa	Grinding guard	1
4	příruba	príruba	rolka toczna	Driving wheel	1
5	držák	držiak	uchwyt stały	Fixed support	1
6	šroub	skrutka	śruba imbusowa	Hex.socket head screw M5X12	2
7	podložka	podložka	podkładka sprezynujaca	Spring lock washer φ5	2
8	podložka	podložka	podkładka	Washer 5	2
9	ložisko	łożisko	łożysko	Ball bearing 6000.2RS	5
10	kolo	kolo	rolka napinacza	Support wheel	2
11	podložka	podložka	podkładka	Washer 8	2
12	šroub	skrutka	śruba imbusowa	Hex.socket head screwM6X20	1
13	hřídel kola	hriadeľ kolesá	oś rolki napinacza	Support wheel shaft	2
14	kryt	kryt	ruchoma osłona pasa	Moving support	1
15	pružina	pružina	sprężyna	Torque spring	1
16	kolík	kolík	trzpień	Fixed pin	1
17	vřeteno	vreteno	wrzeciono	Spindle	1
18	kroužek proti prachu	krúžok proti prachu	uszczelka p/pyłowa	Dust guard ring	1
19	šroub	skrutka	śruba	Pan head screw M4X14	4
20	kryt převodovky	kryt prevodovky	osłona przekładni	Gear box cover	1
21	těsnění	tesnenie	uszczelka	Gasket seal	1
22	kroužek	krúžok	uszczelka filcowa	wool felt ring	1
23	kroužek	krúžok	podkładka filcowa	Wool felt ring washer	1
24	ložisko	łożisko	łożysko	Ball bearing 6201.2RS	1
25	kryt ložiska	kryt łożiska	osłona łożyska	Bearing cover	1
26	šroub	skrutka	śruba	Pan head screw M4X10	3
27	šroub	skrutka	klin	Key 4X13	1
28	ozubené kolo	ozubené koleso	koło zębate przekładni	Gear	1
29	kontrola kroužku	kontrola krúžku	pierścień SEEGERA	CHECK RING	1
30	ložisko	łożisko	łożysko walcowe	Needle bearing	1
31	čep vřetene	čap vretena	trzpień mocujący	Spindle lock pin	1
32	převodovka	prevodovka	obudowa przekładni	Gear box	1
33	šroub	skrutka	śruba	Tapping screw ST4X32	4
34	tlačítko zámku vřetene	tlačidlo zámku vretena	przycisk blokady wrzeciona	Spindle lock button	1
35	pružina zámku vřetene	pružina zámku vretena	sprężyna blokady	Spindle lock spring	1
36	kryt ložiska	kryt łożiska	osłona łożyska	Ball bearing cover	1
37	šroub	skrutka	śruba	Screw M5X10	2
38	rotor	rotor	rotor	Armature	1
39	kroužek	krúžok	pierścień	Magnetic ring	1
40	ložisko	łożisko	łożysko	Ball bearing 608.2RS	1
41	přepážka	prepážka	izolator	Baffle	1
42	šroub	skrutka	śruba	Tapping screw ST4X75	2
43	stator	stator	stator	Stator	1

44	ložiskové pouzdro	ložiskové puzdro	osłona łożyska	Bearing Bush	1
45	šroub	skrutka	śruba	Tapping screw ST4X14	4
46	kryt	kryt	osłona szczotek	Brush cover	2
47	šroub	skrutka	śruba	Tapping screw ST2.9X8	3
48	držák krytu	držiak krytu	uchwyt szczotek	Brush holder	2
49	uhlík	uhlík	szczotki węglowe	brush	2
50	kryt	kryt	obudowa	Housing	1
51	tlačítko spínače	tlačidlo spínača	włącznik	Switch button	1
52	štítek značky	štítok značky	etykieta/tabliczka znamionowa	Brand label	1
53	štítek s hodnocením	štítok s hodnotením	etykieta/tabliczka znamionowa	Rating label	1
54	větrací těsnění	vetracie tesnenie	uszczelka	Wind spring	2
55	kondenzátor	kondenzátor	kondensator	Capacitor	1
56	přepínač	prepínač	przełącznik	Switch	1
57	kabelová svorka	káblová svorka	mocowanie kabla	Cord clamp	1
58	pružina	pružina	sprężyna	Spring	1
59	posuvný spínač	posuvný spínač	suport włącznika	Switch slide	1
60	kabelové pouzdro	káblové puzdro	osłona kabla	Cord sleeve	1
61	kontrolka rychlosti	kontrolka rýchlosti	kontroler obrotów	Speed controller	1
62	kryt	kryt	osłona tylna	Rear cover	1
63	šroub	skrutka	śruba	Tapping screw ST4X16	1
64	šňůra	šnúra	kabel z wtyczką	Cord	1
65	klíč	ključ	klucz	Spanner	1
66	brusný pás	brúsny pás	pas ścierny	Grinding belt	1
67	rukojeť	rukoväť	uchwyt dodatkowy	Auxiliary handle	1

Schématický pohled:

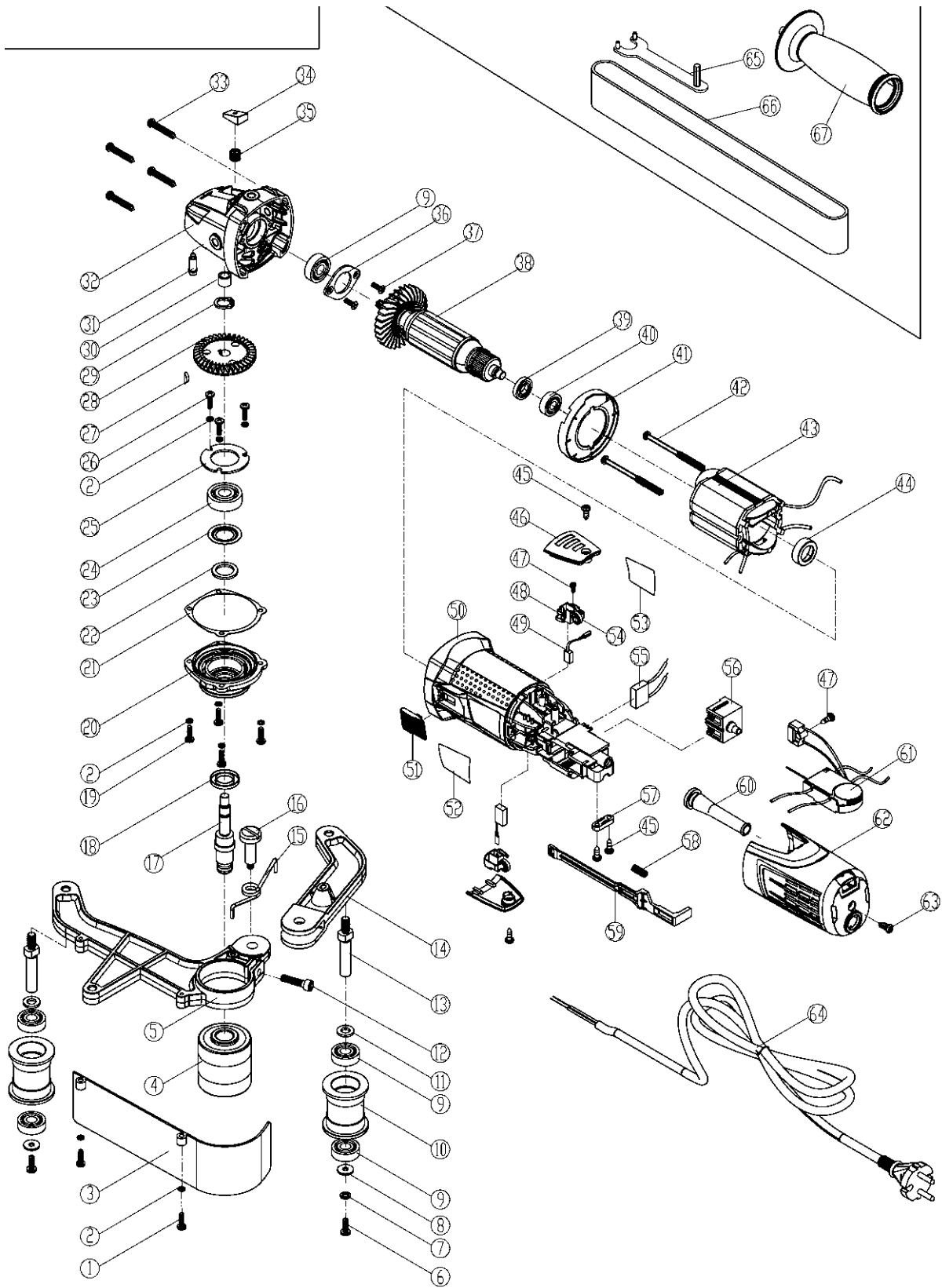



EU PROHLÁŠENÍ O SHODĚ

Podle zák. č. 90/2016 Sb., § 12, ve znění změn vydaných ve sbírce zákonů.



ZAŘÍZENÍ (VÝROBEK) NÁZEV:	RUČNÍ PÁSOVÁ BRUSKA
MODEL, č. DODÁVKY, SERIOVÉ č., TYP:	XT105340
PROVEDENÍ (JINÁ SPECIFIKACE):	HJ 2501
EVIDENČNÍ - VÝROBNÍ ČÍSLO:	

VÝROBCE

NÁZEV:	XTline s.r.o.
ADRESA:	Průmyslová 2054, 59401 Velké Meziříčí
IČ:	26246937
DIČ CZ:	26246937

prohlašuje že toto prohlášení vydal na vlastní odpovědnost a níže uvedené zařízení splňuje všechna příslušná ustanovení předmětných předpisů Evropského společenství:

EU 2014/35/EU - NV č. 118/2016 Sb., o harmonizaci právních předpisů členských států týkajících se dodávání elektrických zařízení určených pro používání v určitých mezích napětí na trh
EU 2014/30/EU - NV č. 117/2016 Sb., o harmonizaci právních předpisů členských států týkajících se elektromagnetické kompatibility
EU 2015/863/EU - NV č. 481/2012 Sb., kterou se mění příloha II směrnice Evropského parlamentu a Rady EU 2011/65/EU, RoHS o omezení používání některých nebezpečných látek v elektrických a elektronických zařízeních a příslušným předpisům a normám, které z nařízení (směrnic) vyplývají.

POPIS ELEKTRICKÉHO ZAŘÍZENÍ	FUNKCE ELEKTRICKÉHO ZAŘÍZENÍ
KONSTRUKCE A ELEKTRONIKA	ZAŘÍZENÍ SLOUŽÍ K OPRACOVÁNÍ RŮZNÝCH MATERIÁLŮ.

Seznam použitých technických předpisů a harmonizovaných norem.

Výše popsaný předmět prohlášení je ve shodě s příslušnými harmonizačními právními předpisy Evropské unie:

CSN EN 50581; Technická dokumentace k posuzování elektrických a elektrotechnických výrobků z hlediska omezení nebezpečných látek
CSN EN 62321-1; Stanovení některých látek v elektrotechnických výrobcích - Část 1: Úvod a přehled
CSN EN 55014-1 ed. 4; Elektromagnetická kompatibilita - Požadavky na spotřebiče pro domácnost, elektrické nářadí a podobné přístroje - Část 1: Emise
CSN EN 55014-2 ed. 2; Elektromagnetická kompatibilita - Požadavky na spotřebiče pro domácnost, elektrické nářadí a podobné přístroje - Část 2: Odolnost - Norma skupiny výrobků
CSN EN 61000-3-2 ed. 4; Elektromagnetická kompatibilita (EMC) - Část 3-2: Meze - Meze pro emise proudu harmonických (zařízení se vstupním fázovým proudem ≤ 16 A)
CSN EN IEC 61000-3-2 ed. 5; Elektromagnetická kompatibilita (EMC) - Část 3-2: Meze - Meze pro emise proudu harmonických (zařízení se vstupním fázovým proudem ≤ 16 A)
CSN EN 61000-3-3 ed. 3; Elektromagnetická kompatibilita (EMC) - Část 3-3: Meze - Omezení změn napětí, kolísání napětí a flikru v rozvodných sítích nízkého napětí pro zařízení se jmenovitým fázovým proudem ≤ 16 A, které není předmětem podmíněného připojení
CSN EN 62841-1; Elektromechanické ruční nářadí, přenosné nářadí a žací a zahradní stroje - Bezpečnost - Část 1: Obecné požadavky
CSN EN 62841-2-4; Elektromechanické ruční nářadí, přenosné nářadí a žací a zahradní stroje - Bezpečnost - Část 2-4: Zvláštní požadavky na ruční rovinné brusky a leštičky jiné než talířové

Zvolený postup posuzování shody

Posouzení shody za stanovených podmínek podle zákona č. 90/2016 Sb., ve znění změn, § 12 odst. 1

Jméno, adresu a identifikační číslo notifikované osoby, která provedla ES přezkoušení typu a číslo certifikátu ES přezkoušení typu.

Na uvedené zařízení se nevztahuje povinné přezkoušení typu autorizovanou zkušebnou.

Údaje o totožnosti osoby oprávněné vypracovat prohlášení jménem výrobce nebo jeho oprávněného zástupce a její podpis.

místo:	Velké Meziříčí	Jméno:	Funkce:	Podpis:
datum:	2021-03-25	Michal Duben	jednatel	



XTline
PROFESSIONAL TOOLS

NÁVOD K POUŽITIE

XT105340

PÁSOVÁ BRÚSKA
NA RÚRKY



Model	HJ2501
Napätie	230V/50Hz
Príkonn	1300 W
Otáčky	1100-3200 ot/min
Regulácia otáčok	ANO
Rozmer nástroja	40x760 mm
Hladina akustického tlaku (LpA)	94,5 dB
Hladina akustického výkonu (LwA)	105 dB
Izolácia	trieda ochrany II
Krytie	IP20
Hmotnosť	4,2 kg



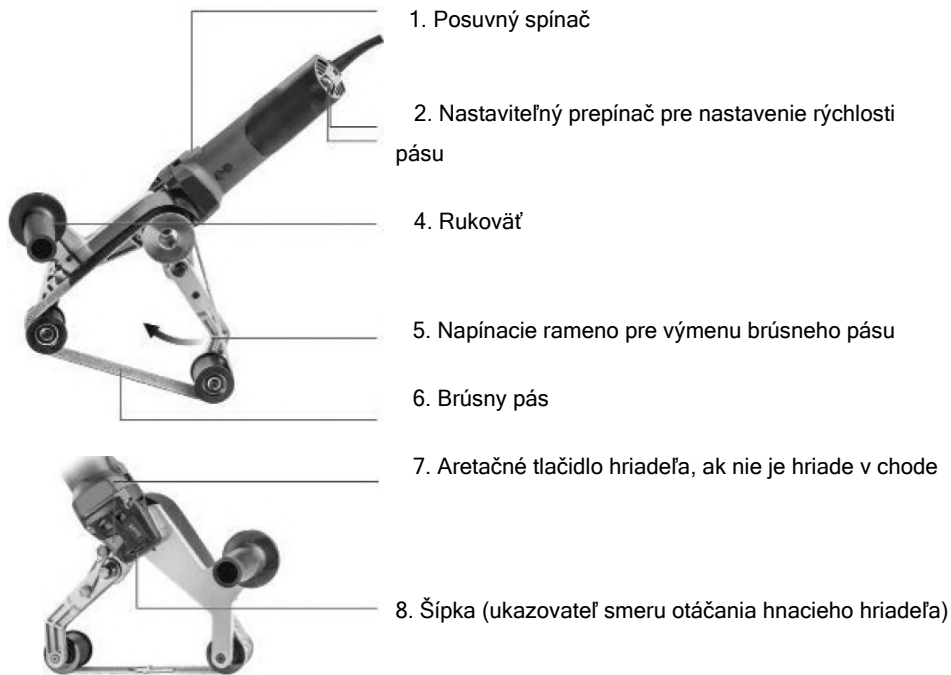

ELEKTRICKÁ BEZPEČNOSŤ

Vidlica pohyblivého prívodu elektrického náradia musí zodpovedať sieťovej zásuvke. Nikdy akýmkoľvek spôsobom neupravujte vidlicu. S náradím, ktoré má ochranné spojenie so zemou, nikdy nepoužívajte žiadne zásuvkové adaptéry. Vidlice, ktoré nie sú znehodnotené úpravami, a zodpovedajúce zásuvky obmedzia nebezpečenstvo úrazu elektrickým prúdom.

- b) Vyvarujte sa dotyku tela s uzemnenými predmetmi, ako napr. potrubie, telesá ústredného kúrenia, sporáky a chladničky. Nebezpečenstvo úrazu elektrickým prúdom je väčšie, ak je vaše telo spojené so zemou.
- c) Nevystavujte elektrické náradie dažďu, vlhku alebo mokru. Ak vnikne do elektrického náradia voda, zvyšuje sa nebezpečenstvo úrazu elektrickým prúdom.
- d) Nepoužívajte pohyblivý prívod na iné účely. Nikdy nenoste a neťahajte elektrické náradie za prívod ani nevytrhávajte vidlicu zo zásuvky ťahom za prívod. Chráňte prívod pred horúčavou, masnotou. ostrými hranami a pohyblivými časťami. Poškodené alebo zamotané prívody zvyšujú nebezpečenstvo úrazu elektrickým prúdom.
- e) Ak je elektrické náradie používané vonku, používajte predlžovací prívod vhodný pre vonkajšie použitie. Používanie predlžovacieho prívodu pre vonkajšie použitie obmedzuje nebezpečný úraz elektrickým prúdom.



BEZPEČNOSŤ OSÔB

- a) Pri používaní elektrického náradia buďte pozorní, venujte pozornosť tomu, čo práve robíte, sústreďte sa a triežvo uvažujte. Nepracujte s elektrickým náradím, ak ste unavení alebo ak ste pod vplyvom drog, alkoholu alebo liekov. Chvil'ková nepozornosť pri používaní elektrického náradia môže viesť k vážnemu poraneniu osôb.
- b) Používajte ochranné pomôcky. Vždy používajte ochranu očí. Ochranné pomôcky ako napr. Respirátor, bezpečnostná obuv s protišmykovou úpravou, tvrdá pokrývka hlavy alebo ochrana sluchu, používané v súlade s podmienkami práce, znižujú nebezpečenstvo poranenia osôb.

- c) Vyvarujte sa neúmyselného spustenia. Uistite sa, či je spínač pri zapájaní vidlice do zásuvky vypnutý. Prenášanie náradia s prstom na vypínači alebo zapájanie vidlice náradia so zapnutým spínačom môže byť príčinou nehôd.
- d) Pred zapnutím náradia odstráňte všetky nastavovacie nástroje alebo kľúče. Nastavovací nástroj alebo kľúč, ktorý ponecháte pripnutý k otáčajúcej sa časti elektrického náradia, môže byť príčinou poranenia osôb.

- e) Pracujte len tam, kam bezpečne dosiahnete. Vždy udržiajte stabilný postoj a rovnováhu. Budete tak lepšie ovládať elektrické náradie v nepredvídaných situáciách.
- f) Obliekajte sa vhodným spôsobom. Nepoužívajte voľné odevy ani šperky. Dbajte, aby vaše vlasy, odev a rukavice boli dostatočne ďaleko od pohybujúcich sa častí. Voľné odevy, šperky a dlhé vlasy môžu byť zachyceny pohyblivými časťami.
- g) Ak sú k dispozícii prostriedky pre pripojenie zariadení na odsávanie a zber prachu, zaistite, aby takéto zariadenia boli pripojené a správne používané. Použitie týchto zariadení môže obmedziť nebezpečenstvá spôsobené vznikajúcim prachom



POUŽÍVANIE A STAROSTLIVOSŤ O ELEKTRICKÉ NÁRADIE

- a) Nepreťažujte elektrické náradie. Používajte správne náradie, ktoré je určené pre vykonávanú prácu. Správne elektrické náradie bude lepšie a bezpečnejšie vykonávať prácu, na ktoré bolo skonštruované.
- b) Nepoužívajte elektrické náradie, ktoré sa nedá zapnúť a vypnúť spínačom. Akékoľvek elektrické náradie, ktoré nemožno ovládať spínačom, je nebezpečné a musí byť opravené.
- c) Odpájajte náradie vytiahnutím vidlice zo sieťovej zásuvky pred akýmkoľvek nastavovaním, výmenou príslušenstva alebo pred uložením nepoužívaného elektrického náradia. Tieto preventívne bezpečnostné opatrenia obmedzujú nebezpečenstvo náhodného spustenia elektrického náradia.
- d) Nepoužívané elektrické náradie ukladajte mimo dosahu detí a nedovoľte osobám, ktoré neboli oboznámené s elektrickým náradím alebo s týmito pokynmi, aby náradie používali. Elektrické náradie je v rukách neskúsených užívateľov nebezpečné.
- e) Udržiajte elektrické náradie. Čistite otvory pre nasávanie vzduchu od prachu a nečistôt. Ak je náradie poškodené, pred ďalším použitím opravte. Veľa nehôd je spôsobených nesprávnou údržbou náradia.
- f) Rezacie nástroje udržiavajte ostré a čisté. Správne udržiavané a naoštrené rezacie nástroje s menšou pravdepodobnosťou zachytia za materiál alebo sa zablokujú a práca s nimi sa ľahšie kontroluje.
- g) Elektrické náradie, príslušenstvo, pracovné nástroje atď. používajte v súlade s týmito pokynmi a takým spôsobom, aký bol predpísaný pre konkrétne elektrické náradie, a to s ohľadom na dané podmienky práce a druh vykonávanej práce. Používanie elektrického náradia na vykonávanie iných činností, než pre aké bolo určené, môže viesť k nebezpečným situáciám.



SERVIS A ZODPOVEDNOSŤ ZA CHYBY

Dňa 1.1.2014 nadobudol účinnosť zákon č. 89/2012 Sb. Firma Xt line s.r.o. v súlade s týmto zákonom poskytuje na Vami zakúpený výrobok zodpovednosť za chyby po dobu 24 mesiacov (u právnických osôb 12 mesiacov). Reklamácie budú posúdené našim reklamačným oddelením (pozri nižšie) a uznané bezplatne opraví servis firmy XT line s.r.o.

Miestom pre uplatnenie reklamácie je predajca, u ktorého bol tovar zakúpený. Reklamácia, vrátane odstránenia vady, musí byť vybavená bez zbytočného odkladu, najneskôr do 30 dní odo dňa uplatnenia reklamácie, pokiaľ sa predávajúci s kupujúcim nedohodnú na dlhšej lehote. Kupujúci môže uplatniť reklamáciu osobne alebo zaslaním tovaru na reklamáciu prepravnou službou na vlastné náklady, v bezpečnom balení. Zásielka musí obsahovať reklamovaný výrobok, predajné dokumenty, podrobný popis závady a kontaktné údaje (spiatočná adresa, telefón). Chyby, ktoré možno odstrániť, budú opravené v zákonnej lehote 30 dní (dobu môžu po vzájomnej dohode predĺžiť). Po prejavení skrytej chyby materiálu do 6 mesiacov od dátumu predaja, ktorá sa nedá odstrániť, bude výrobok vymenený za nový (vady, ktoré existovali pri prevzatí tovaru, nie vzniknuté nesprávnym používaním alebo opotrebovaním). Na neodstrániteľné vady a vady, ktoré si je kupujúci schopný opraviť sám môžu po vzájomnej dohode uplatniť primeranú zľavu z kúpnej ceny. Nárok na reklamáciu zaniká, ak:

- výrobok nebol používaný a udržiavaný podľa návodu na obsluhu
- výrobok bol používaný v iných podmienkach alebo na iné účely, než na ktoré sú určené alebo používaním nevhodných alebo nekvalitných mazív a pod.
- škody vznikli pôsobením vonkajších mechanických, teplotných či chemických vplyvov
- chyby boli spôsobené nevhodným skladovaním či manipuláciou s výrobkom
- výrobok bol použitý nad rámec prípustného zaťaženia.

ZÁRUKA SA NEVZŤAHUJE NA PRÍSLUŠENSTVO



PRÍPRAVA PRÁCE A POUŽITIE:

Pred spustením

Varovanie!

Pred pripojením zariadenia k elektrickej sieti sa uistite, že menovité napätie a frekvencia siete, uvedené na štítku zariadenia, sa zhodujú s hodnotami použité elektrické siete.

On / Off spínač, nepretržitý chod

- Vždy ved'te zariadenie oboma rukami.
- Je nutné zabrániť vniknutiu ďalšieho prachu a pilín do bezprostrednej pracovného priestoru zariadenia. Pri zapínaní a vypínaní zariadenia ho udržiavajte mimo prašné povrchy.
- Po vypnutí zariadenia ho neodkladajte, kým sa jeho motor úplne nezastaví.
- Pri nepretržitom chode dochádza k vynaloženiu väčšieho úsilia, ktoré je pre správne držanie zariadenia. Preto vždy uchopte a držte zariadenie za príslušné rukoväte, udržiavajte bezpečný a stabilný postoj a sústreďte sa.

Spustenie / Nepretržitý chod:

Posuňte posuvným spínačom (1) vpred. Pre nepretržitý chod ho stlačte, kým nedôjde k prepnutiu na nepretržitý chod.

Vypnutie:

Stlačte zadnú časť posuvného spínača (1) a uvoľnite ho.

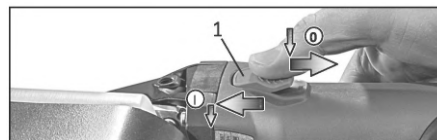

Nastavenie rýchlostí brúsneho pásu

Rýchlosť brúsneho pásu môže byť zvolená prostredníctvom nastaviteľného prepínača (2) a je plne variabilná.

Polohy 1 - 6 približne zodpovedajú nasledujúcim rýchlostiam pásu:

Nastavenie Rychlost

- | | |
|----|---------|
| 1. | 2,9 m/s |
| 2. | 3,9 m/s |
| 3. | 5 m/s |
| 4. | 6 m/s |
| 5. | 7,2 m/s |
| 6. | 8,3 m/s |

Výmena brúsneho pásu:

- Uvoľnite napínacie rameno (5) a odstráňte brúsny pás (6).
- Vložte nový brúsny pás na príslušné valce tak, aby sa ukazovateľ smeru otáčania (šípka na vnútornej strane brúsneho pásu) zhodoval so šípkou (8) na prevodovke.
- Upevnite napínací rameno (5).
- Uistite sa, že brúsny pás plne sedí na príslušných valcoch.

Brúsenie

Umiestnite zariadenie na materiál tak, aby bol brúsny pás rovnobežný s povrchom obrobku.

Pri práci so zariadením dbajte na to, aby bolo zariadenie v pravom uhle voči obrábané trubke, a to z toho dôvodu, aby brúsny pás nešmýkal preč z príslušných valcov.

Pri použití prídavnej rukoväte môže byť brúsny pás pritlačený proti obrábané rúrke a v rovnakom okamihu

aj okolie tejto rúrky. Kontaktný uhol a brúsny výkon môžu byť zmenené vplyvom zmeny tlaku na obrobok Udržujte zariadenie neustále v pohybe po obrobku, inak hrozí tvorba vybrania.

Po dokončení pracovného úkonu zariadenie vypnite a pred jeho uskladnením ho nechajte dostatočne vychladnúť.

Čistenie a údržba

Čistenie motora: dôkladne a pravidelne profukujte stlačeným vzduchom zadné vetracie otvory zariadenia. Zariadenie držte pevne.

Opravy

Opravy zariadenia môžu vykonávať iba kvalifikovaní elektrikári.

Ak vlastníte elektrické náradie, ktoré je nutné opraviť, prosím, kontaktujte obchodníka, u ktorého ste produkt zakúpili.

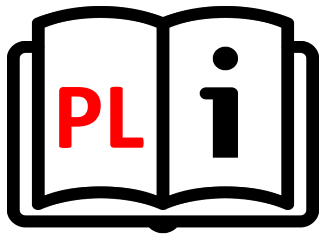

XTline
PROFESSIONAL TOOLS

INSTRUKCJA OBSŁUGI

XT105340

MASZYNA DO
SZLIFOWANIA
TAŚM DO RUR



Model	HJ2501
Napięcie	230V/50Hz
Moc	1300 W
Prędkość	1100-3200 rpm
Regulacja prędkości	TAK
Średnica narzędzia	40x760 mm
Poziom ciśnienia akustycznego (LpA)	94,5 dB
Poziom mocy akustycznej (LwA)	105 dB
Izolacja	klasa ochrony II
Ochrona	IP20
Waga	4,2 kg





1. Przełącznik suwakowy
2. Koło regulacyjne do ustawiania prędkości taśmy
4. Dodatkowy uchwyt
5. Ramię napinacza do wymiany taśmy szlifierskiej
6. Taśma szlifierska



7. Wcisnąć przycisk blokujący wrzeciono tylko wtedy, gdy wrzeciono jest nieruchome
8. Strzałka (kierunek obrotu wału napędowego)



BEZPIECZEŃSTWO ELEKTRYCZNE

a) Wtyczka przewodu zasilającego powinna zawsze pasować do gniazda. Nigdy nie należy modyfikować gniazda. Nie należy używać koncentratorów. Niezmodyfikowane wtyczki i odpowiednie gniazda zmniejszają ryzyko porażenia prądem.

b) Należy zapobiegać kontaktowi ciała z powierzchniami przewodzącymi prąd, aby uniknąć ryzyka porażenia prądem.

c) Nie należy wystawiać urządzenia na działanie deszczu lub wilgoci. Obecność wody w urządzeniu elektrycznym znacznie zwiększa ryzyko porażenia prądem.

d) Nie należy przykładać nadmiernej siły do przewodu. Przechowywać przewód z dala od źródeł ciepła, olejów, ostrych krawędzi lub ruchomych części. Uszkodzony przewód zwiększa ryzyko porażenia prądem.

e) W przypadku pracy na zewnątrz należy rozważyć zastosowanie przedłużacza przeznaczonego do użytku na zewnątrz. Użycie przedłużacza do użytku na zewnątrz zmniejsza ryzyko porażenia prądem.

f) Zaleca się stosowanie ziemnozwarciowego przerywacza obwodu (GFCI) podczas pracy w mokrym środowisku. Stosowanie GFCI zmniejsza ryzyko porażenia prądem.

g) Podwójnie izolowane urządzenie jest wyposażone w uzziemioną wtyczkę (jeden tyłek jest szerszy od drugiego). Jeśli złącze nie jest w pełni dopasowane do gniazda, należy przekręcić wtyczkę. Nie należy w żaden sposób modyfikować wtyczki. Podwójna izolacja eliminuje potrzebę uzziemienia przewodu zasilającego i systemu zasilania.



OBSŁUGA I KONSERWACJA

- a) Nie należy przykładać nadmiernej siły do urządzenia.
- b) Nie należy korzystać z urządzenia, jeśli przełącznik ON/OFF nie działa prawidłowo.
- c) Przed dokonaniem jakichkolwiek regulacji, wymianą akcesoriów lub przechowywaniem urządzenia należy odłączyć wtyczkę od gniazda i/lub akumulator urządzenia. Takie zapobiegawcze środki ostrożności zmniejszają ryzyko przypadkowego uruchomienia urządzenia.

d) Nieużywane urządzenie powinno być przechowywane w miejscu niedostępnym dla gości i dzieci.

e) Należy zachować ostrożność przy posługiwaniu się urządzeniem. Należy sprawdzić, czy części obrotowe nie są odkształcone lub zakleszczone, jakiegokolwiek części nie są uszkodzone lub nie występują inne warunki, które mogą mieć wpływ na pracę urządzenia.

f) Części urządzenia powinny być sprawne i czyste, aby zapewnić lepsze i bezpieczniejsze działanie. Prawidłowo konserwowane części są mniej podatne na zanieczyszczenia i mogą być skuteczniej kontrolowane.

g) Należy używać wyłącznie sprzętu zalecanego przez producenta danego modelu. Modyfikacje i akcesoria stosowane w urządzeniu mogą być niebezpieczne w przypadku używania z innym modelem.



BEZPIECZEŃSTWO OSOBISTE

- a) Należy zachować czujność i nie używać urządzenia pod wpływem alkoholu.
 - b) Należy używać okularów ochronnych oraz maski na twarz lub maski przeciwpyłowej. Należy używać środków ochrony osobistej do ochrony słuchu, kasku i obuwia ochronnego.
 - c) Należy unikać niezamierzonego uruchomienia. Przed podłączeniem do źródła zasilania lub akumulatora należy upewnić się, że przełącznik znajduje się w pozycji OFF.
 - d) Należy ubierać się prawidłowo. Nie należy nosić luźnej odzieży lub biżuterii. Mogą one zostać pochwycone przez ruchome części urządzenia.
- e) Należy wyjmować narzędzia regulacyjne i klucze. Narzędzie lub klucz pozostawiony na obracającej się części urządzenia może spowodować obrażenia ciała.
- f) Nie należy nadmiernie się schylać. Prawidłowa postawa i równowaga przez cały czas pozwalają na lepszą kontrolę nad urządzeniem w nieoczekiwanych sytuacjach.
- g) Należy używać wyłącznie zatwierdzonych środków ochrony osobistej.



OBSŁUGA I KONSERWACJA

PRZED UŻYCIEM OSTRZEŻENIE!

Przed podłączeniem sprawdź, czy znamionowe napięcie sieci i częstotliwość sieci, podane na tabliczce znamionowej, są zgodne z zasilaniem.

Włącznik / wyłącznik, ciągła aktywacja

Zawsze prowadź maszynę obiema rękami.

Maszyna nie może wciągać dodatkowego pyłu i wiórów. Podczas włączania i wyłączenia urządzenia należy trzymać je z dala od osadów kurzu.

Po wyłączeniu maszyny odstawiać tylko wtedy, gdy silnik zatrzymał się.

Podczas ciągłej pracy maszyna kontynuuje pracę, jeśli zostanie wyrzucona z rąk. Dlatego zawsze trzymaj maszynę za pomocą dostarczonych uchwytów, stań w bezpiecznej pozycji i skoncentruj się.

Włączanie/ciągła aktywacja:

Przesunąć przełącznik suwakowy (1) do przodu. Aby zapewnić ciągłą aktywację, przechył teraz w dół, aż się zatrzaśnie.

Wyłączanie:

Naciśnij tylny koniec przełącznika suwakowego (1) i zwolnij.

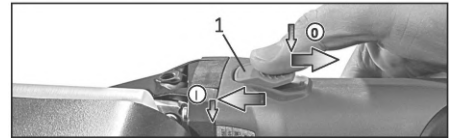

USTAWIANIE PRĘDKOŚCI PASKA:

Prędkość taśmy można ustawić za pomocą pokrętła (2) i można ją regulować bezstopniowo.

Pozycje 1 - 6 odpowiadają w przybliżeniu następującym prędkościom taśmy:

Ustawienie Prędkość

- | | |
|----|---------|
| 1. | 2,9 m/s |
| 2. | 3,9 m/s |
| 3. | 5 m/s |
| 4. | 6 m/s |
| 5. | 7,2 m/s |
| 6. | 8,3 m/s |

WYMIANA TAŚMY SZLIFIERSKIEJ:

- Zwolnij ramię napinacza (5) i zdejmij taśmę szlifierską (6).
- Nową taśmę szlifierską położyć na rolkach tak, aby jej kierunek ruchu (strzałki po wewnętrznej stronie taśmy szlifierskiej) odpowiadał strzałce (8) na przekładni.
- Zwolnić ramię napinacza (5).
- Upewnij się, że taśma szlifierska jest całkowicie na rolkach.

PROCES SZLIFOWANIA

Umieść maszynę na materiale tak, aby taśma szlifierska była równoległa do powierzchni przedmiotu obrabianego. Podczas pracy upewnij się, że maszyna jest obsługiwana pod kątem prostym do rury, tak aby pas nie spadał z rolek. Dzięki dodatkowemu uchwytni pas można docisnąć do rury i jednocześnie owinąć wokół niej. Kąt styku i moc skrawania można zmieniać poprzez docisk. Utrzymuj maszynę w ciągłym ruchu, ponieważ w przeciwnym razie w materiale mogą powstać wgłębienia. Po zakończeniu operacji. Wyłącz narzędzie i pozwól mu ostygnąć przed schowaniem.

CZYSZCZENIE I KONSERWACJA

Czyszczenie silnika: regularnie, często i dokładnie przedmuchuj sprężone powietrze przez tylne szczeliny wentylacyjne maszyny. Tutaj maszynę należy mocno trzymać.

NAPRAWA

Naprawy narzędzi elektrycznych muszą być wykonywane przez wykwalifikowanych elektryków. jeśli posiadasz elektronarzędzia XT-LINE wymagające naprawy, skontaktuj się z punktem zakupu.



USER MANUAL

XT105340

PIPE BELT
SANDER



Model	HJ2501
Voltage	230V/50Hz
Power	1300 W
Speed	1100-3200 rpm
Speed regulation	YES
Tool dimension	40x760 mm
Sound pressure level (LpA)	94,5 dB
Sound power level (LwA)	105 dB
Insulation	class protection II
Protection	IP20
Weight	4,2 kg





1. Sliding switch

2. Adjusting wheel for setting belt speed

4. Additional handle

5. Tensioner arm for replacing the sanding belt

6. Sanding belt

7. Press in the spindle locking button only when the spindle is stationary

8. Arrow (direction of rotation of drive shaft)



ELECTRIC SAFETY

- a) The power cord plug shall always suit the socket. Never adjust the socket. Do not use plug hubs. Non-adjusted plugs and appropriate sockets reduce the risk of electric shock injury.
- b) Prevent body contact with conductive surfaces to avoid a risk of electric shock injury.
- c) Do not expose the tool to rain or wet locations. Presence of water in electric tool highly increases the risk of electric shock injury.
- d) Do not force the cord. Keep the cord away from heat sources, oil, sharp edges or movable parts. Damaged cord increases a risk of electric shock injury.
- e) When manipulating in exterior areas consider an extension cord intended for outdoor use specifically. Using an exterior extension cord decreases a risk of electric shock injury.
- f) It is strictly recommended to use a ground fault circuit interrupter (GFCI) when manipulating the tool in a wet area. Using of GFCI decreases a risk of electric shock injury.
- g) A double insulated tool is equipped with a polarized plug (one prong is wider than the other). If the connector does not fully suit the socket, turn the plug. Do not change the plug by any means. Double insulation eliminates the need for grounding of power cord and power supply system.



PERSONAL SAFETY

- a) Stay alert and do not use the tool when under influence of alcohol.
- b) Use safety glasses and face or dust mask. Wear protective hearing equipment, helmet and boots.
- c) Avoid unintentional starting. Before connecting to power source or battery, make sure the switch is at OFF position.
- d) Dress properly. Do not wear loose clothing or jewelry. They can be caught with moving parts.
- e) Remove adjusting keys and wrenches. Tool or adjusting key you leave attached to a turning part of the tool may cause injury.
- f) Do not overreach. Proper footing and balance at all times allow better control of the tool in unexpected situations.
- g) Use approved protective equipment only.



WORK PREPARATION AND USE:

Before operation

Warning!

Before plugging in, check that the rated mains voltage and mains frequency, as stated on the rating label, match with your power supply.

On/Off switch, continuous activation

- Always guide the machine with both hands.
- The machine must not be allowed to draw in additional dust and shavings. When switching the machine on and off, keep it away from dust deposits.
- After switching off the machine, only place it down when the motor has come to a standstill.
- In continuous operation, the machine continues running if it is forced out of your hands. Therefore, always hold the machine using the handles provided, stand in a safe position and concentrate.

Switching on/Continuous activation:

Push sliding switch (1) forward, For continuous activation, now tilt downwards until it engages.

Switching off:

Press the rear end of the slide switch (1) and release,

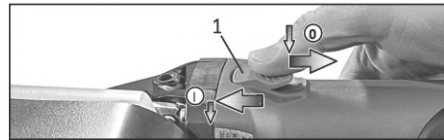

Setting belt speed

The belt speed can be preset via the setting wheel (2) and is infinitely variable.

Positions 1 - 6 correspond approximately to the following belt speeds:

Setting	Speed
1.	2,9 m/s
2.	3,9 m/s
3.	5 m/s
4.	6 m/s
5.	7,2 m/s
6.	8,3 m/s

Sanding belt replacement

- Release the tensioner arm (S) and remove the sanding belt (6).
- Place the new sanding belt on the rollers such that its direction of circulation (arrows on the inside of the sanding belt) matches the arrow (8) on the gearbox.
- Release the tensioner arm (S).
- Ensure that the sanding belt is completely on the rollers.

Sanding

Place the machine on the material such that the sanding belt is parallel to the surface of the workpiece.

When working, ensure that the machine is operated at right angles to the pipe so that the belt does not fall off the rollers.

Using the additional handle, the belt can be pressed against the pipe and at same time placed around it. The angle of contact and the cutting output may be changed by the contact pressure.

Keep the machine in constant motion because otherwise recesses could be produced in the material.

When the operation is complete. Switch the tool off and allow to cool before storing.

Cleaning and maintenance

Motor cleaning: blow compressed air through the rear ventilation slots of the machine regularly, frequently and thoroughly. Here, the machine must be held firmly.

Repairs

Repairs to electrical tools must be carried out by qualified electricians.

If you have electrical tools that require repairs, please contact the place of purchase.